



电脑全自动洗衣机

使用说明书

TBM90-7188WIDCLG



微信服务二维码





使用产品前请仔细阅读本使用说明书，并请妥善保管

| 目录

安全警示	安全注意事项.....	2
安装说明	各部件名称.....	4
	洗衣机的安装.....	5
使用说明	洗衣前的准备.....	8
	控制面板操作说明.....	10
	洗衣程序的操作.....	11
	洗衣参数的设置.....	12
	洗衣过程的操作.....	13
	其它功能的说明.....	14
	自动投放功能的说明.....	15
服务指南	清洁保养.....	16
	故障的诊断.....	17
	规格及技术参数.....	18
	能效测试程序的说明.....	18
	售后服务.....	19
	包修卡.....	19

安全注意事项

使用过程中，请重点关注安全注意事项内容，并运用生活常识谨慎操作。对因使用不当造成的损失，本公司不承担相关责任。对要求遵守的事项，用下列图标进行分类说明。

 该图标提示必须执行的事项。	 该图标提示禁止操作的事项。	 该图标提示有可能会触电。	 该图标提示有可能会发生火灾。
--	---	--	--

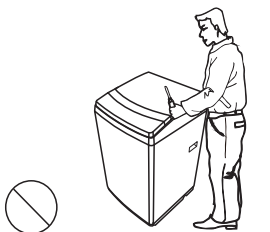

请勿自行修理、拆装洗衣机。

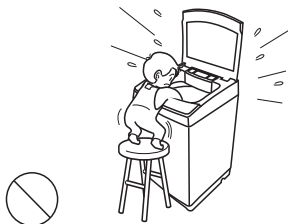

请勿让幼儿攀爬洗衣机，或探视工作中桶，以免发生意外。

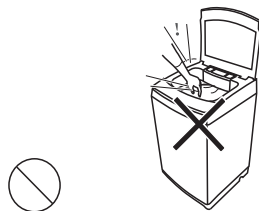

请勿将手伸入转动着的脱水桶内，以免扭伤手臂。

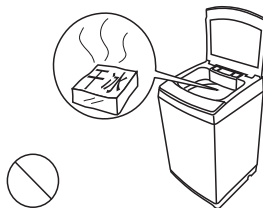

请勿将干冰、汽油或其它易燃易爆物品存放在洗衣机内。

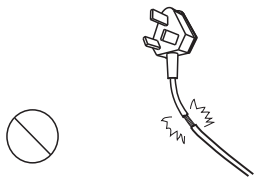

如果电源软线损坏，为了避免危险，必须由制造商、其维修部或类似部门的专业人员更换。

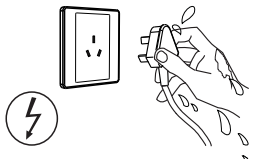

请勿用湿手插拔电源线插头，以防触电。



禁止洗涤沾有汽油、酒精等可燃性物质的衣物。

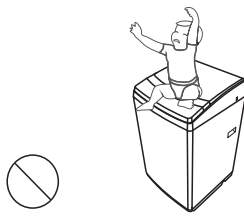

严禁在洗衣机上放坐小孩或堆置重物。

安全注意事项

安全警示

安装说明

使用说明

服务指南

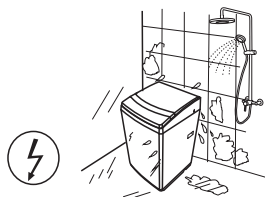

请勿在潮湿、雨淋的环境中使用，以免引起触电、起火等事故。

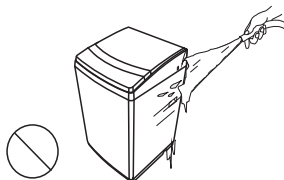

擦拭时，请勿用水直接冲洗本机。



请勿在沼气池附近或其它含有易燃易爆气体的环境中使用洗衣机。

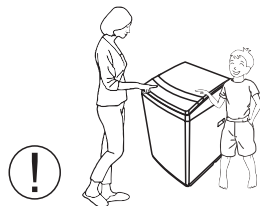

儿童或老弱人士只有在监护人的指导或帮助下方可使用本产品。

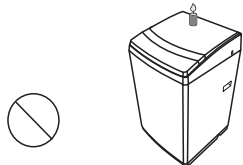

请勿在洗衣机上放置燃着的蜡烛、蚊香等火源或电吹风等发热源。

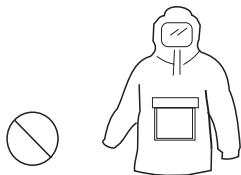

请勿洗涤雨衣、渔衣等防水类、蓬松类或易浮起的衣物。

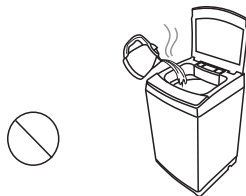

洗涤水温请勿超过50℃。



切勿在一次洗涤中同时加入漂白剂、氨水或酸性物质。

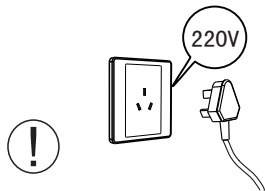

请使用220V，6A或以上的有可靠接地的专用电源插座。

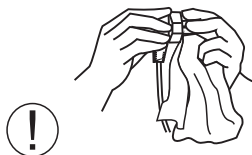

请定期清洁电源线插头，以防接触不良。

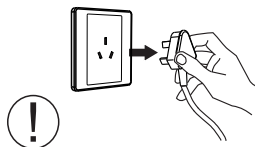

洗衣结束后，请拔出电源插头。拔出时勿拉扯电源线。

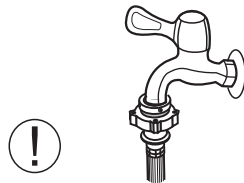

洗衣结束后，请务必关闭水龙头。

各部件名称

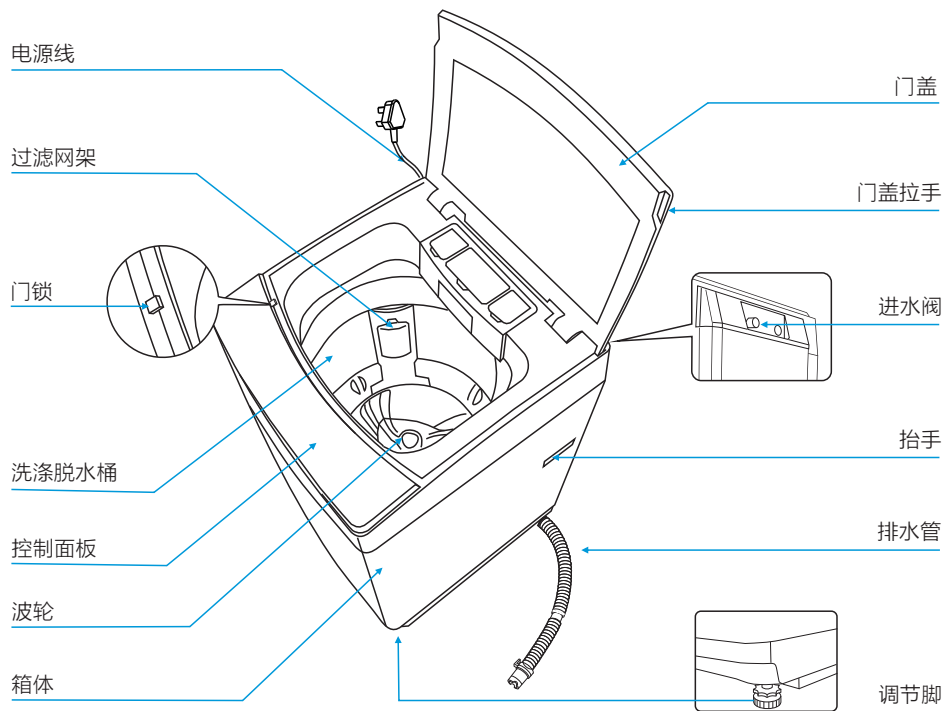

- 使用随器具附带的新软管组件，旧软管组件不能重复利用。
- 本说明书中的图形皆为示意图，所购产品外观请以实物为准。

附件

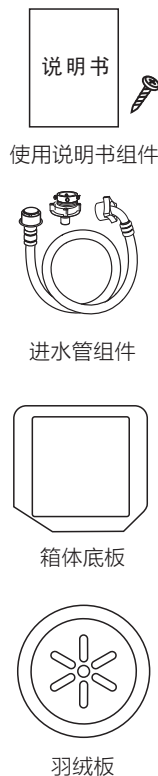

洗衣机的安装

拆除包装

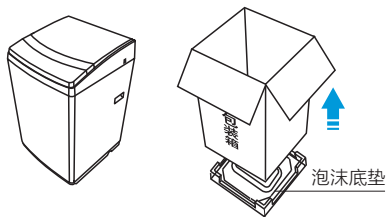

- 拆除包装，取出箱体底板。
- 打开洗衣机门盖，取出洗衣机附件。
- 严禁放在泡沫底垫上试机或洗涤。

箱体底板的安装

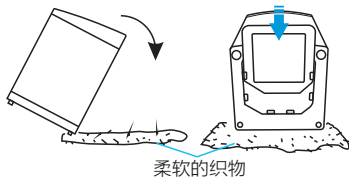

- 将洗衣机向后放倒在柔软的织物上，把箱体底板插入洗衣机底座插槽内，推入到底。
- 用随机所带的螺钉把箱体底板固定在箱体底座上。

洗衣机的放置

洗衣机安放地面必需坚实、平整，地面倾斜或不平会造成洗衣桶倾斜，出现撞击箱体现象。



坚实平整的地面



倾斜的地面



不平稳的地面



泡沫底垫

调节脚的调整

1. 松开锁紧旋钮。
2. 调整调节脚至合适位置。
3. 旋紧锁紧旋钮。

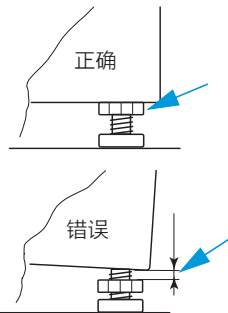
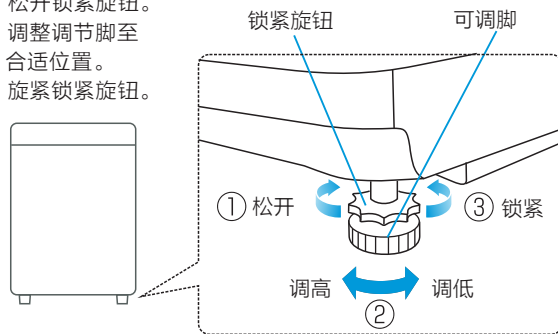

注意：调节底脚后必须锁紧旋钮。

洗衣机的安装

排水管的放置

- 请正确放置排水管，保持其排水通畅，不要挤压排水管。

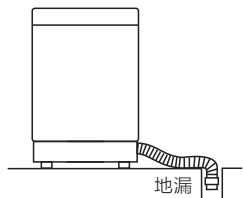

排水管的正确放置。

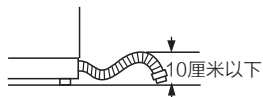

排水管放置高度如有弯曲不应超过10厘米。

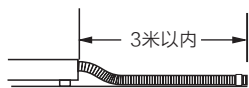

加长排水管，其长度不能超过3米。

排水管的换向

如排水管出水方向与地漏位置不一致，可通过改变排水管出水方向进行调整。换向时，请将洗衣机平放在柔软的织物上。排水管换向操作见下图或参考门盖安装单页。

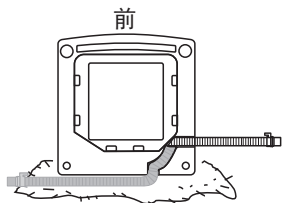
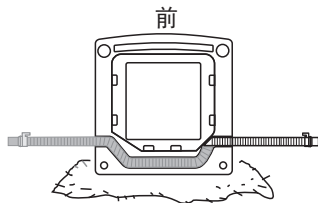

水龙头的选用

请选用合适的水龙头，水龙头前端长度应在16mm以上，其出口端面要平整，若不平整，请用锉刀锉平，以免漏水。

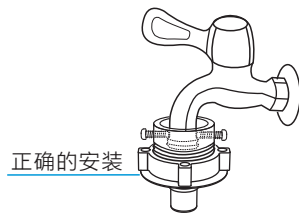
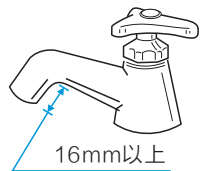

注：不要直接在洗衣机专用水龙头的转接头上安装连接座。如果用户已有洗衣机专用水龙头，为防止脱落漏水，请拧下转接头后，再按照下一页中正确的方式连接进水管与水龙头。

洗衣机的安装

进水管与水龙头的连接

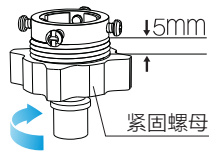

1. 旋松紧固螺母，使螺纹露出约5毫米。

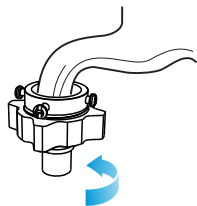

4. 旋紧紧固螺母。

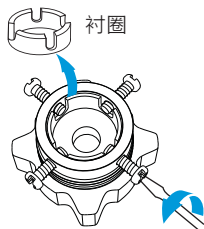

2. 旋松四颗螺钉，如水龙头口径偏大可取下衬圈。



5. 下压滑套，将进水管插入连接座。

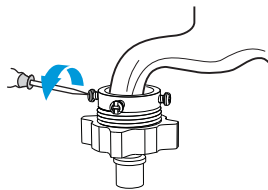

3. 将连接座套在水龙头上，均匀拧紧螺钉。

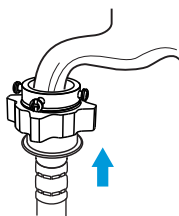

6. 连接完成

进水管与洗衣机的连接

- 将进水管的另一端旋紧在洗衣机进水阀接头上（内有橡胶密封垫圈）。
- 旋紧紧固螺帽时应用力均匀，且不能过于用力扭动进水管，以防进水管接头断裂。

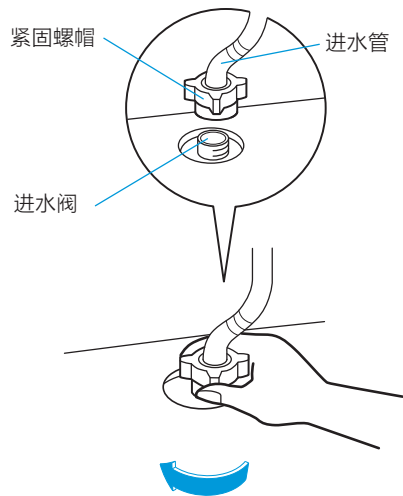

注：安装完毕后，请打开水龙头，检查是否漏水。

洗衣前的准备

用前须知

- 本机使用的环境温度为(0-40)℃。若在0℃以下的环境中使用,可能会损坏进水阀和排水系统。如果本机放置在0℃或以下的环境中,则必须先将其移至室温环境中静置24小时后方可使用。
- 打开电源键后,时间超过10分钟不启动洗衣机,电源将自动切断。
- 使用中必须关闭门盖,否则洗衣机无法正常工作。
- 洗衣结束,蜂鸣器连续鸣叫6次,并自动切断电源。

洗涤前的操作步骤

- 1.调整调节脚,使洗衣机放置平稳
- 2.装上进水管,打开水龙头,确保不漏水
- 3.把插头插入电源插座
- 4.放下排水管,接入污水管道
- 5.放入衣物及适量洗衣粉并关闭门盖

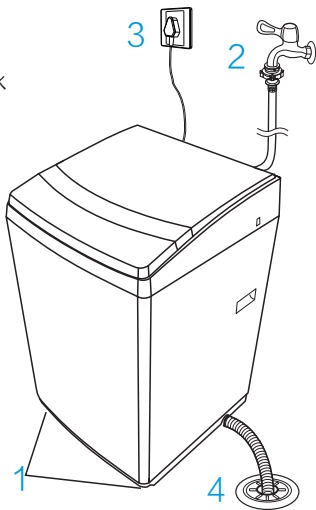

洗涤注意事项

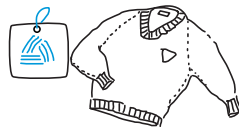

请查看衣物标签,确认是否适合洗衣机洗涤。

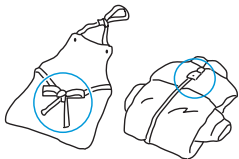

将长带打结,纽扣扣好,拉链拉上。



表面易起球衣物和长绒毛衣物,请翻转后再洗涤。



洗衣时务必将硬币、钥匙等硬物取出。

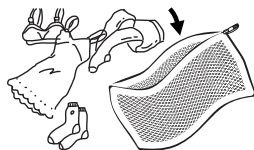

易缠绕、易磨损衣物及小件、蓬松类衣物请放入网袋中洗涤。

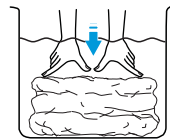

不易吸水的衣物请用手压入水中。

洗衣前的准备

洗涤物的重量参考

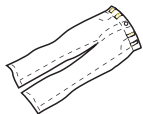

牛仔褲（棉織）
約800g



睡衣上、下（棉織）
約500g



長袖襯衣（混紡）
約200g



短袖襯衣（棉織）
約130g



床單（棉織）
約500g



浴巾（棉織）
約300g



短褲（棉織）
約50g



襪子（混紡）
約50g

洗衣量与水位的参考

因衣物材质、种类等不同，会影响实际的洗衣量。洗涤水位的设定，以在洗涤过程中，衣物能正常翻转为宜。洗涤水量与衣物量的参考关系如下：

水位量（档）	1	2	3	4	5	6	7	8
洗涤量（千克）	2.0	3.0	4.0	5.0	6.0	7.0	8.0	9.0

羽绒板的使用说明

洗涤适合机洗羽绒服时，请将羽绒板正面朝上放入桶内，卡入盖板凹槽中。洗涤完成后，下压羽绒板，使其脱离盖板凹槽，然后从桶内取出。

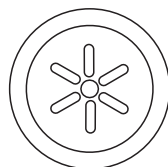

羽绒板

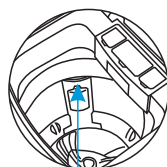

盖板凹槽



放置正确



盖板未放平

控制面板操作说明



本洗衣机羊毛洗程序已获得国际羊毛局 (The Woolmark Company) 授权。根据衣物标签上的洗护说明以及本洗衣机羊毛洗程序说明, 可以对可机洗羊毛产品进行洗涤。洗衣机授权编号: M1542

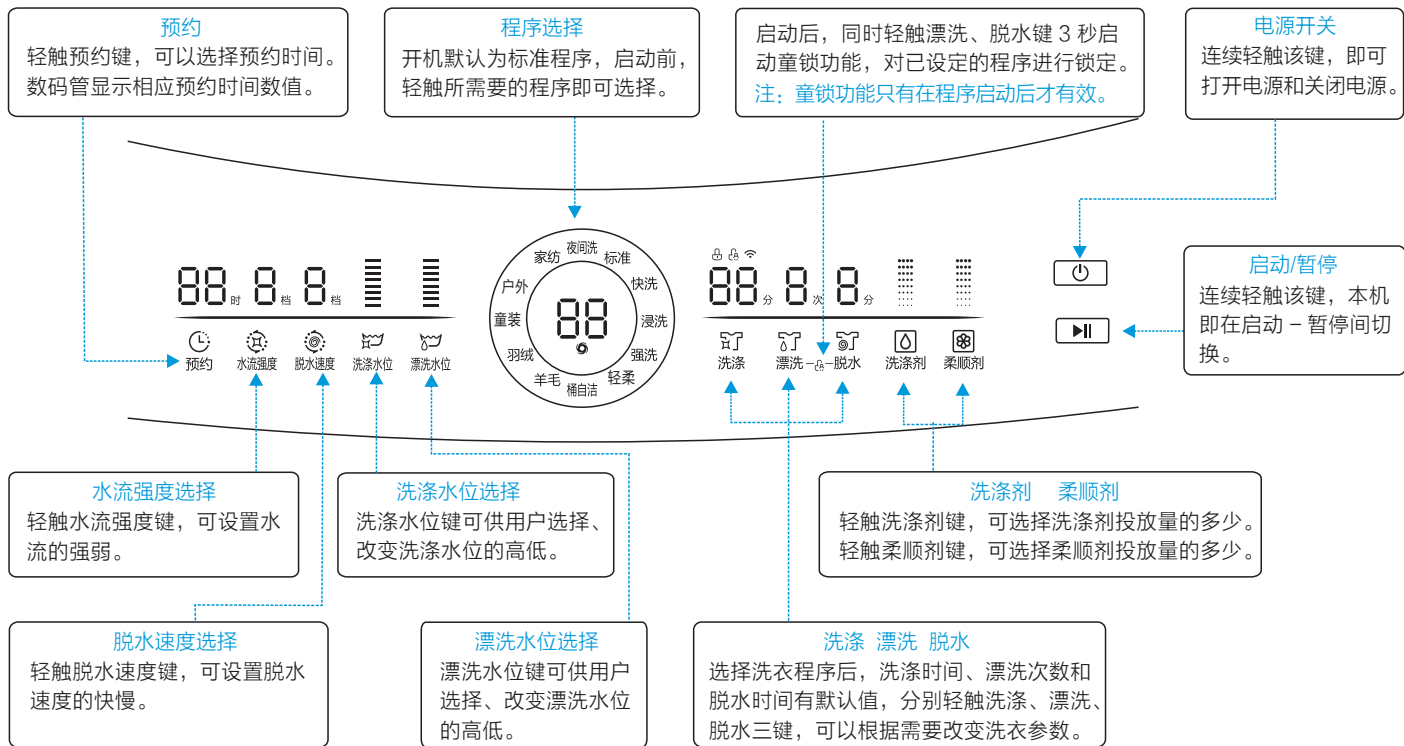

洗衣程序的操作

标准程序的操作

标准程序是最常用的洗衣程序。用户打开电源后，轻触启动/暂停键，标准程序即开始运行，并启动自动称重功能，自动设置洗涤水量。



1. 打开电源



2. 启动

其它洗衣程序的操作



1. 打开电源

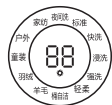

2. 选择程序



洗涤水位

3. 选择洗涤水位



漂洗水位

4. 选择漂洗水位。



5. 启动

洗衣程序的说明

- 快洗程序，用于洗涤一般不太脏的衣物，用时较短。
- 浸洗程序，水流较强，类似标准程序的水流，但在开始洗涤程序前有30分钟的运动浸泡过程，用于洗涤较脏的衣物。
- 强洗程序，适合洗涤厚重的大件衣物。
- 轻柔程序，用于洗涤需轻柔洗涤的精细衣物。
- 桶自洁程序，用于洗衣机内外桶清洁的程序，定期运行此程序可清洁洗衣桶。运行桶自洁程序时，不能在桶内放置衣物或者其他洗涤剂。当打开电源，桶自洁灯出现自动闪烁或点亮，表示电脑板检测到洗衣机需进行清洁程序，提醒用户运行桶自洁程序。如用户不想运行该程序，按程序键选择其他程序运行，则自动取消提醒。
- 羊毛程序，用于洗涤适合机洗的羊毛衣物，最大洗涤量为2kg。洗涤时间不可选。
- 羽绒程序，用于洗涤适合机洗的羽绒服。洗、漂、脱、水位等参数均不可调。
- 童装程序，适合洗涤儿童衣物。
- 户外程序，用于洗涤冲锋衣类户外衣物。
- 家纺程序，适合洗涤床单、毛巾被等大件家纺类织物。洗涤能力强，增加运动浸泡。
- 夜间洗程序，夜间洗涤，洗涤噪音小，增加运动浸泡。

洗衣参数的设置

用户可按实际需求，对各洗衣参数进行设置，满足个性化的洗衣需求。



- 漂洗水量的最少进水量高于已设定洗涤水量一档，当洗涤水量已设定为最高水量时除外。
- 连续按洗涤键可分别选择洗涤时间的长短或无洗涤。连续按漂洗键可分别选择漂洗的次数即1次、2次、3次或无漂洗。连续按脱水键可分别选择脱水时间的长短或无脱水。
- 预约时间24小时内可选。洗衣机会在选定的时间以后自动开始运行。

注：选择快洗、桶自洁、羽绒服程序时，洗涤、漂洗、脱水参数不可调。

| 洗衣过程的操作

用户可以根据需要，设置洗、漂、脱的单独过程或过程的组合。具体操作如下：

一键脱水的操作



1. 打开电源



脱水

2. 选择脱水时间



3. 启动

单独洗涤的操作



1. 打开电源



脱水

2. 使脱水参数归零



洗涤

3. 选择洗涤时间



4. 启动

洗涤+漂洗的操作



1. 打开电源



脱水

2. 使脱水参数归零



洗涤

3. 选择洗涤时间



漂洗

4. 选择漂洗次数



5. 启动

注：其它过程组合类上。

其它功能的说明

童锁功能的说明

启动后，同时轻触漂洗、脱水键启动童锁功能，再次轻触此二键即可解锁。具体操作如下：



1. 打开电源
 2. 启动
 3. 同时轻触漂洗、脱水键3秒
- 洗衣机运转过程中，如门盖被打开，蜂鸣器会连续鸣叫，提示用户关上门盖。
 - 当启动童锁功能后，如果门盖打开20秒以上，则认为有安全隐患，就强制排掉桶内的水，蜂鸣器蜂鸣，数码窗显示“CL”。
 - “CL”报警出现后，请关闭电源5秒后重开（其它键不起作用）。

温度补偿功能的说明

按下电源键，数码管显示温度区间2秒(显示与温度区间见下表)，然后显示默认程序参数。

显 示			
温度区间	10℃以下	10℃-25℃	25℃以上

- 不同温度区间，洗涤时长会有所不同。

智能配网介绍

整机上带有 图标的洗衣机设有Wi-Fi智能控制功能，可以通过手机下载智能App实现远程操控。扫描下面二维码或进入 <http://manual.littleswan.com/> 网站，按照操作指引下载安装智能App软件并进行配网。



(小天鹅产品配网手册)

注意：

- 手机固件保持最新版本，并剩余足够的存储空间。
- 若家庭网络密码更改，请重新进行配网连接。
- 若洗衣机已经配网成功，App显示“设备未开机”状态，请点击App操作页面上的“开关”，启动洗衣机。

| 自动投放功能的说明

本机具有自动投放功能（仅限于洗涤剂、柔顺剂）。当洗涤剂或柔顺剂指示灯闪烁时，提示洗涤剂或柔顺剂已用完。此时自动投放功能不能使用，请及时添加洗涤剂或柔顺剂。

洗衣粉的使用说明

洗衣粉不可使用自动投放功能。建议不要使用高泡沫洗衣粉，洗衣粉的用量请参照洗衣粉的使用说明，添加量不要超过洗衣粉盒内箭头指示线 ，过量的洗衣粉会产生大量的泡沫溢出，给漂洗带来困难。

自动投放洗涤剂的说明

初次使用洗涤剂自动投放功能时，应先注入不少于300毫升的洗涤剂，然后打开电源，在3秒内同时轻触水流强度键和洗涤剂键进入“抽液模式”，再轻触洗涤剂键，当看到洗衣粉盒中有洗涤剂流出后关闭电源。此后即可正常使用该功能。

自动投放柔顺剂的说明

初次使用柔顺剂自动投放功能时，应先注入不少于300毫升的柔顺剂，参照自动投放洗涤剂的说明进入“抽液模式”，再轻触柔顺剂键，当看到洗衣粉盒中有柔顺剂流出后关闭电源。此后即可正常使用该功能。

洗涤剂盒的清洗方法

如自动投放功能因长时间未使用而导致洗涤剂盒内液体干涸，可先将温水注入其中，静置约15分钟，然后参照自动投放洗涤剂的说明进入“抽液模式”，此时盒内液体会被抽到洗衣机内桶中，完成后电源自动关闭。建议用户运行桶自洁程序清洗内桶。柔顺剂盒的清洗方法同上。

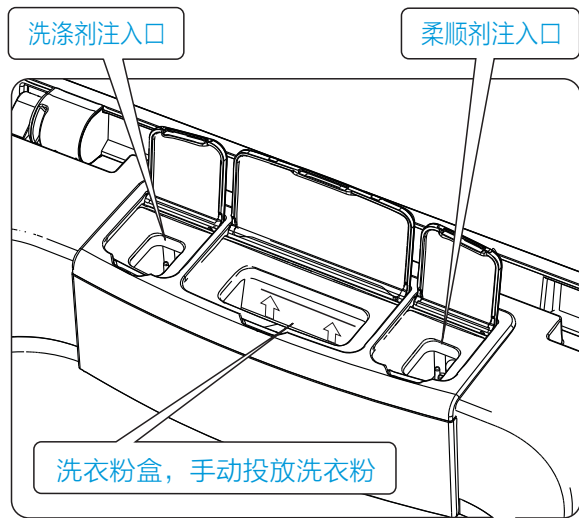

注意：- 洗衣粉不能自动添加，每次使用前，请用户根据洗衣量适量手动添加洗衣粉。
- 洗衣粉、各洗涤剂的详细使用方法与用量，请参考各品牌使用说明。

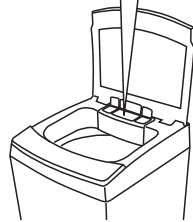

清洁保养

洗衣机的清洁

洗衣结束后，请拔下电源线插头，关闭自来水龙头，用干燥的软布擦拭洗衣机。若箱体脏污，请使用中性洗涤剂，不可用汽油、酒精等挥发性物品擦拭。

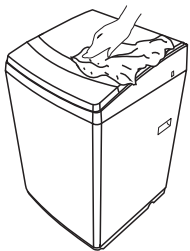

进水阀过滤网的清理

进水阀过滤网被污物堵塞后会引起进水不畅或不进水，应定期旋下进水管接头，用刷子将过滤网污物清理干净。

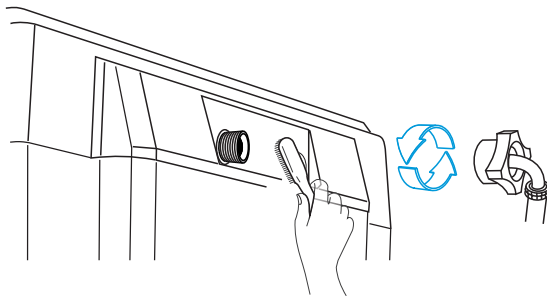

过滤网袋的清洁

本机特设循环水流，当水位达到一定高度时，洗涤过程中的部分绒屑会被收集到过滤网袋中。请定期清理过滤网袋中的绒屑，具体操作方法如下：

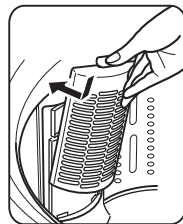
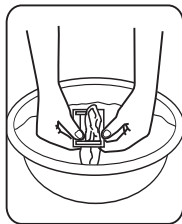
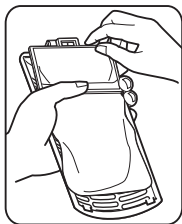
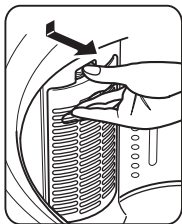

1. 按下舌簧，向外拉出过滤网盒。
2. 从过滤网盒内取出过滤网袋。
3. 将过滤网袋反向拉出并清洗干净。
4. 将装好过滤网袋的过滤网盒归位。

故障的诊断

洗衣机出现异常无法运行时，请进行下列检查并处理修正。

故障现象	检查事项
不进水	<ul style="list-style-type: none"> - 是否停电或保险丝烧断。 - 是否停水或水压太低。 - 是否已将进水管接妥，且将水龙头打开。 - 进水阀上的过滤网是否被污物堵塞。 - 进水阀线圈是否损坏。（进水阀通电后有轻微电磁声，属正常现象） - 按下电源开关后，是否未按下[启动/暂停]键。
无洗涤	<ul style="list-style-type: none"> - 是否停电或电源保险丝烧断。 - 是否电源电压太低。 - 进水量是否达到所需水位。（没达到设定水位，洗衣机不会工作）
排水异常	<ul style="list-style-type: none"> - 是否已将排水管放下。 - 排水管末端是否浸在水中或被密封在下水道中。 - 排水阀座内橡皮密封圈是否被污物堵塞。 - 排水管是否高于地面15厘米以上。 - 延长排水管是否长于3米或直径过细。
脱水异常	<ul style="list-style-type: none"> - 门盖是否关上。 - 衣物是否挤在桶体一边或衣物放置过量。 - 洗衣机是否放置不稳或倾斜放置（地面不平整）。 - 电动机皮带是否过松。

下列现象并非故障

状态	原因
初次使用时排水管有水流出现。	这是工厂性能测试时的残余水。
洗涤过程中补水。	洗涤过程中一旦水位下降，就会自动补水。
搬动洗衣机，机内有水声。	全自动洗衣机平衡结构中平衡液的声音。
脱水后，衣物没有完全甩干。	厚重的衣物会有脱水不均匀现象产生。
在脱水过程中，突然出现脱水终止，并出现进水、漂洗等洗衣现象。	洗涤物偏向一侧，安全开关启动，进行补水，搅拌运行，偏向消除后再脱水。连续修正三次未解除，蜂鸣器将会报警，此时只需打开门盖将洗涤物放平即可。



异常显示及处理

显示	原因	处理方法
E1	进水超时	1. 打开水龙头 2. 水压太低，设法加大进水量
E2	排水超时	将排水管放下或设法清理堵塞物
E3	门盖没关好	关上洗衣机门盖
E4	洗涤物偏在一边	把洗涤物均匀地放置在桶的四周
CL	童锁门开报警	关闭电源5秒后重开
C0-C8	其它异常	1. 关闭电源5秒后重开 2. 报修
F1-F8	其它异常	1. 关闭电源5秒后重开 2. 报修
Fd	门锁没锁上	关闭电源5秒后重开

规格及技术参数

整机型号	额定容量 (kg)	额定功率 (W)	外形尺寸 (宽X厚X高)mm	机器净重 (kg)	能效等级 (级)	洗涤噪声 dB (A) (声功率级)	脱水噪声 dB (A) (声功率级)
TBM90-7188WIDCLG	9.0	390	550X610X980	41	1	≤54	≤60

注：额定电源为：220V~/50Hz，使用水压为：0.03-1.0MPa。

噪音测试程序为标准，洗涤时间和脱水时间调节至最长，水位调节到最高，其他参数为系统默认，不调节。

能效测试程序的说明

- 全载能效测试程序的操作：1.轻触电源键 2.轻触洗涤键 5 秒后，标准程序灯闪亮 3.轻触启动/暂停键
- 半载能效测试程序的操作：1.轻触电源键 2.轻触洗涤键 5 秒后，标准程序灯闪亮 3.轻触洗涤水位键 4.轻触启动/暂停键

执行标准: GB12021.4 GB17625.1 GB4343.1 GB4706.24 GB/T 4288 GB4706.1 GB19606

售后服务

- 本产品三包按照国家三包规定执行。
- 免费服务范围：一般家庭使用的全自动洗衣机，用户凭发票及包修凭证享有整机免费包修三年的服务。非家庭使用的洗衣机（如：洗衣房、洗浴中心、学校、部队、医院、公寓、酒店、招待所、企业等团体使用或营利用途），用户凭发票及包修凭证享有整机免费包修三个月，主要零部件（如：电机、电脑板、牵引器、离合器、电容器、电磁铁、电源开关、水位开关、臭氧发生器、气泡发生器、紫外线杀菌器、进水阀、排水泵、联动开关、线束）免费包修一年的服务。
- 对下列情况我们实行有偿服务：用户因使用、维护、保管不当而造成损坏的；因异常电压、火灾等外部原因损坏的；自行或非承担三包修理者拆动造成损坏的；超过“三包”有效期的；涂改发票或无购机发票和包修凭证的；包修凭证的产品型号和制造编码与所修理产品不符或涂改的；等外品销售的洗衣机（以正规销售渠道的发票为准）除不洗涤、不脱水或漏电故障外，不予包修；因不可抗力造成损坏的。
- 如需相关咨询和服务，请拨打全国服务热线：400-8228-228，我们将竭诚为您服务。

包修卡

型号：

机器编号：

用户姓名		地址			
购机商店		发票号		购买日期	
检修日期	检修记录		更换零部件	维修人员	客户确认

TEL 400-8228-228

生产者：无锡小天鹅股份有限公司

生产者地址：无锡市国家高新技术产业开发区长江南路18号

网址：www.littleswan.com

版本号：**V4.0**

物料编号：**16138000001461**

合格证

检验员 合格

检验日期 见条形码